

LV25 - LW25 - LW25E

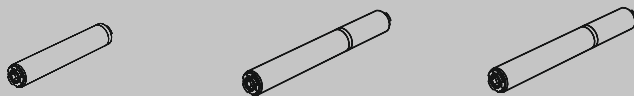

Installation guide
Gebrauchsanleitung
Guía de instalación
Installatiegids
Installasjonsguide
Asennusohjeet
Указание за инсталиране
Instrukcja obsługi
Инструкция

Notice d'installation
Guida all'installazione
Guia de instalação
Installationsanvisningar
Monteringsvejledninger
Οδηγός εγκατάστασης
Használati útmutató
Návod k použití
دليل التركيب

EN

FR

DE

IT

ES

PT

NL

SV

NO

DA

FI

EL

BG

HU

PL

CS

RU

AR

Меры безопасности

- Данное изделие фирмы SOMFY должно устанавливаться специалистом по механизации и автоматизации жилых помещений с соответствующим допуском, для которого предназначена настоящая инструкция.
- Перед установкой данного изделия убедитесь в его совместимости с соответствующим оборудованием и принадлежностями.
- В настоящей инструкции изложены установка, пуско-наладка и порядок эксплуатации данного изделия.
- Специалист, устанавливающий изделие, должен выполнять требования действующих нормативных и законодательных актов соответствующей страны и информировать клиентов об условиях эксплуатации, подключения и технического обслуживания изделия.
- Любое использование изделия вне области применения, определенной фирмой SOMFY, не допускается. Такое использование, равно как и несоблюдение указаний настоящей инструкции, освобождает фирму SOMFY от ответственности и от гарантийных обязательств.

Настоящим фирма Somfy удостоверяет, что изделие соответствует основным требованиям и иным относящимся к нему положениям директивы Европейской Комиссии 1999/5/CE. Сертификат соответствия опубликован на интернет-сайте по адресу www.somfy.com/ce, применим в странах Европейского Союза, Швейцарской Конфедерации и в странах северозападной Европы.

Технические характеристики

LV 25

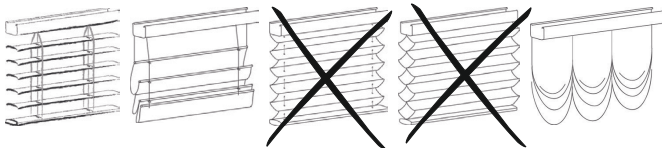

LW 25 - LW 25 E

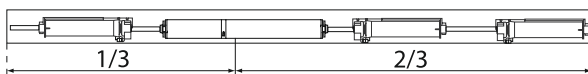

Oldham coupling

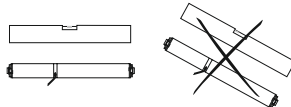

24V DC
> 20V
< 27V

LV 25 / LW 25

Рекомендуется :
-10°C / 60°C (14°F / 140°F) : 5,000 циклов

Допустимо :
-10°C / 0°C (14°F / 32°F) : 100 циклов

LW 25 E

Рекомендуется :
-10°C / 85°C (14°F / 185°F) : 10,000 циклов

Допустимо :
-10°C / 0°C (14°F / 32°F) : 100 циклов
60°C / 75°C (140°F - 167°F) : 2,500 циклов
75°C / 85°C (167°F - 185°F) : 500 циклов

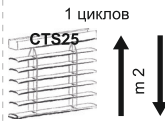

Максимальное количество поворотов ламелей: 20000

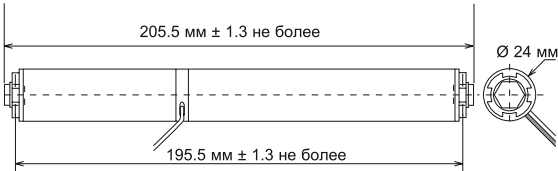
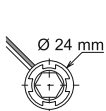
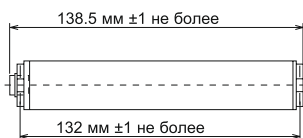

Установка

[1]. Подготовка

- а) Отрежьте вал нужной длины.
 б) Установите соответствующие зажимы для карниза и двойные адаптеры на привод.

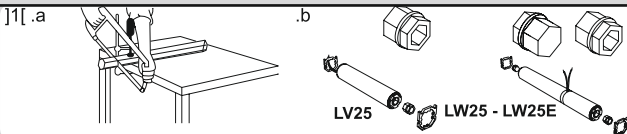

[2]. Установка привода в карниз

- а. Аккуратно вставьте привод в карниз.
 При монтаже привода не допускайте порезов кабеля электропитания кромкой карниза!
 б. Аккуратно вставьте вал в каждый двойной адаптер привода до упора.

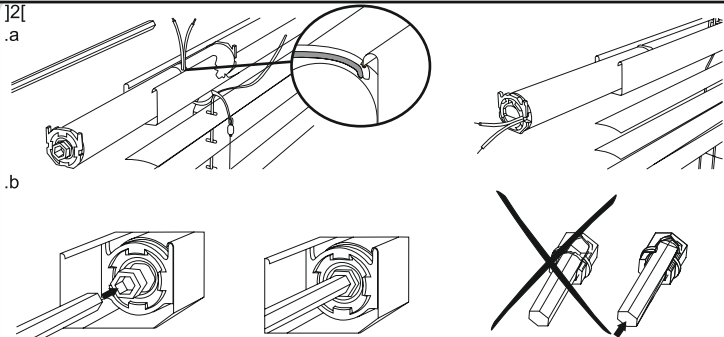

[3]. Блокировка привода и вала

- а. С помощью подходящего инструмента сожмите стенки карниза, чтобы заблокировать продольное смещение привода.
 б. Для осевой фиксации вала установите соответствующее валу стопорное кольцо перед шнурамоточной системой CTS и зафиксируйте его.

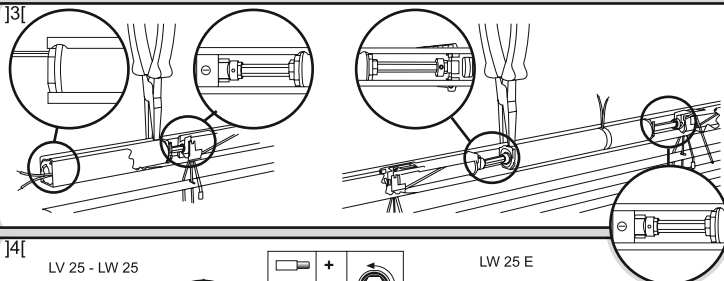

[4]. Направление вращения в соответствии с подключением

- Привод LW 25E имеет дополнительный провод, предназначенный для подключения к контроллеру.

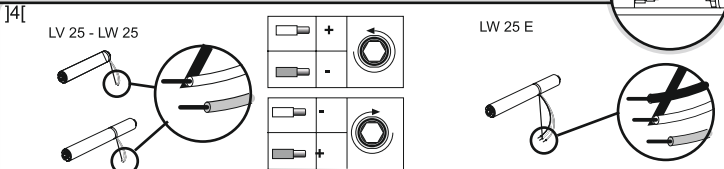

[5]. Принадлежности для привода

- а. Различные адаптеры вала.
 б. Различные стопорные кольца для вала.
 в. Доработки карниза.



УСТРАНЕНИЕ НЕИСПРАВНОСТЕЙ:

- Изделие не реагирует на команды:
 Проверьте:
 а. Сетевое электропитание, подключение и исправность блока питания.
 б. Подключение привода.
 в. Что валы вставлены до упора в адаптеры вала привода.
 д. Что привод не находится в крайнем положении.

- Привод вращается в направлении, противоположном команде управления:
 Проверьте:
 а. Подключение привода.
 б. При необходимости поменяйте местами провода.